

## FORMADORA - INSERTADORA DE BOLSAS RAZIM-P

A partir de un rollo tubular de **film con fuelles** o **sin fuelles**, la RAZIM-P automáticamente mide, corta e inserta una bolsa en cajas de plástico, cajas de cartón, cajas Pack Master/cajas tapa-lateral y cajas bajas.

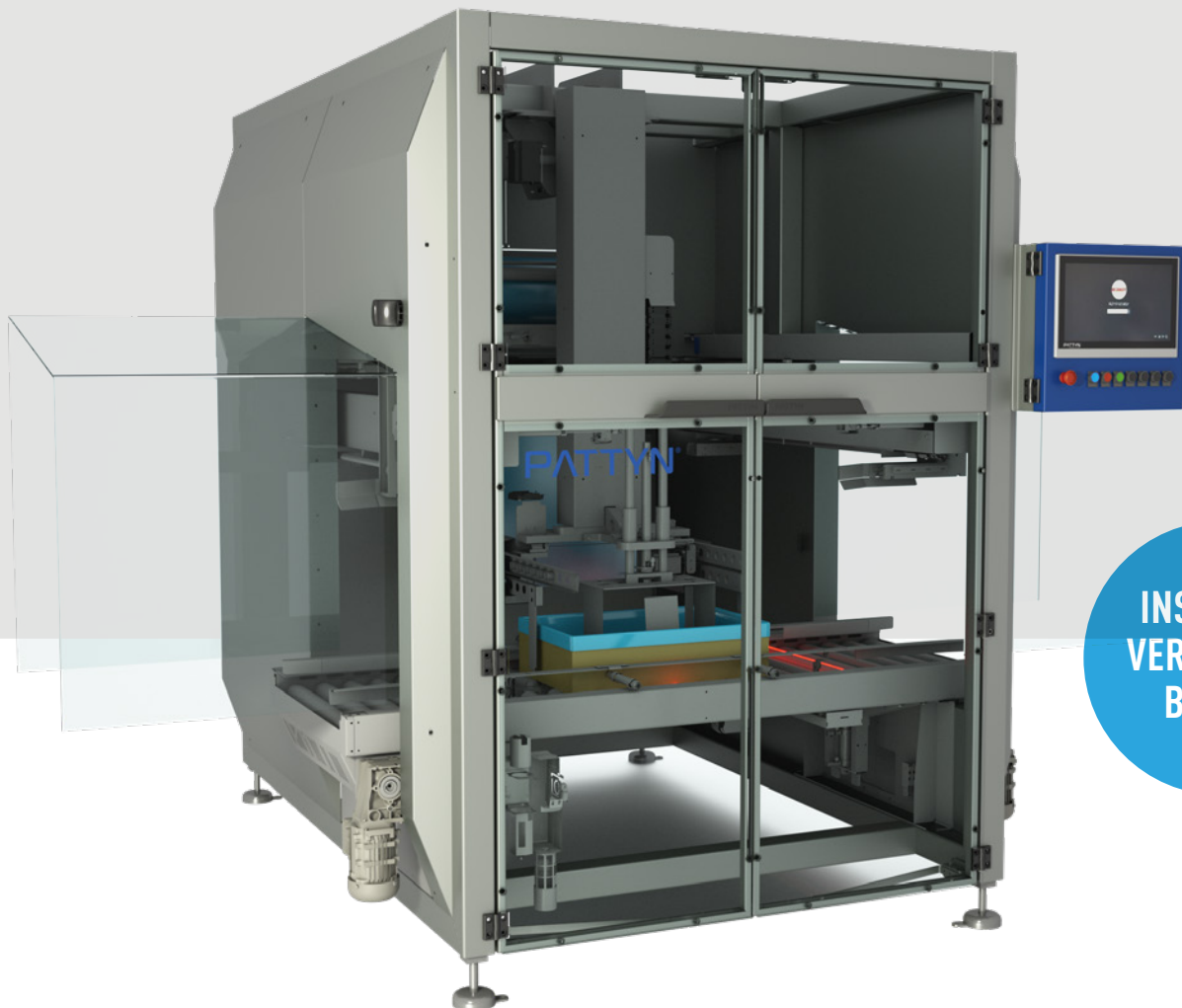
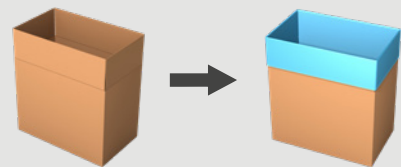

INSERCIÓN  
VERSÁTIL DE  
BOLSAS

### Para canastos y bandejas con solapa

- Integra sistema mecánico de soplado para adaptación del film a la caja.
- Inserción versátil de bolsas

### Diseño higiénico

- Hasta **16** cajas/minuto.
- Diseñado para ofrecer al máximo el acceso para su limpieza.



Mire el video  
en [pattyn.com](http://pattyn.com)

# ESPECIFICACIONES TÉCNICAS RAZIM-P

## Bolsas con sello hermético

- Sellado por impulso para conseguir un sello controlado, limpio y hermético

## Apertura de bolsas a prueba de fallas

- Pinzas mecánicas en lugar de delicadas ventosas de vacío.

## Balance perfecto entre velocidad y versatilidad

- Alta velocidad para alcanzar su tasa de producción
- Uso de diferentes tipos de film tubulares con y sin fuelles
- Uso de film multilaminados de alta barrera para diferentes aplicaciones.
- Posibilidad de trabajar con cajas de plástico, cajas de cartón, cajas Pack Master/ cajas tapa-lateral y cajas bajas.

## La versión estándar está equipada con:

- Mecanismo integrado de soplado para mejor adaptación de la bolsa en caja
- Cuchilla guillotina en forma de V que no requiere mantenimiento para lograr un corte del film perfecto.
- 15" HMI para una fácil operación.
- Punto de acceso remoto (uno por línea).



Pinzas mecánicas

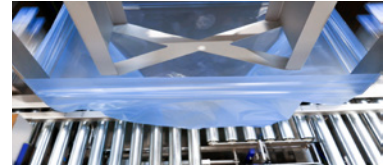

Módulo de placas motorizada paso a paso

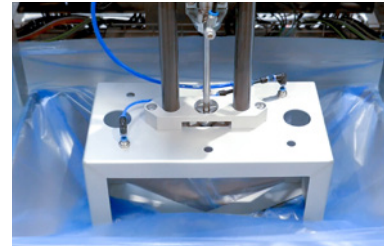

Mecanismo de soplado integrado



Opcional impresora por termo transferencia

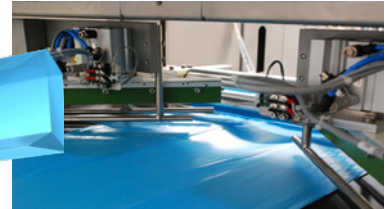

Opcional sellado cruzado a 45°

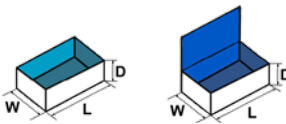
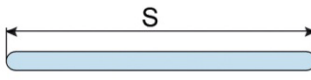
ESPECIFICACIONES DE LOS RECIPIENTES (Por otras dimensiones, por favor contáctese con Pattyn)	
Tipo	Cajas
Rango (L x W // D) mm	<b>Base única o múltiples (L x W)</b> Min. 300 (L) x 200 (W) // 95 (D) Max. 600 (L) x 400 (W) // 250 (D)
	Dimensiones exteriores
ESPECIFICACIONES DEL FILM	
Tipo	Film <b>con o sin fuelle</b> film recubrimiento de aluminio, film multicapa alta barrera
* Cuando se trabaja con film tubular no reforzado: Max. S=840 mm (S = la mitad de la circunferencia de la película).	
Espesor	Min. 15 µm
Peso de la bobina de film	Max. 60 kg
Diámetro exterior de la bobina	Max. 450 mm
Diámetro interior del núcleo	76 mm
CAPACIDAD Y CONSUMO	
Producción para revestimiento simple	Hasta 16 c/min con film reforzado Hasta 8 c/min con film no reforzado
Producción para doble revestimiento	Por favor contáctese con Pattyn
Potencia instalada	11,5 kW
Voltaje	3 x 400 V + N + E / 50 Hz
Suministro de aire	6 bar / 1/2" min
Consumo de aire	60 NI / ciclo
Peso	1900 kg
OPCIONES (Hay más opciones disponibles, por favor contáctese con Pattyn)	
Ejecución avanzada de acero inoxidable	Carro porta bobinas
Detección mecánica de bolsa en caja	
Unidad de sellado en cruz (Sólo para film tubular con fuelle)	
12 kg bobina de film (Sólo para film tubular con fuelle)	
Impresión por termo transferencia para imprimir sobre las bolsas en tiempo real (trazabilidad)	
Una línea de sellado, dos lados activos de las tiras de sellado	
Múltiples alturas de cajas (Sólo para rango limitado, debe ser verificado por Pattyn)	

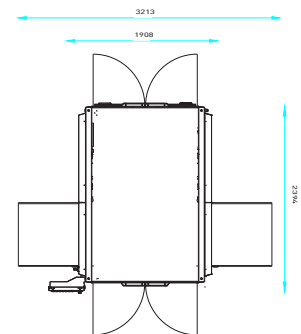

Altura de la máquina 3143 mm

La altura de la máquina es sólo como referencia ya que dependerá de las dimensiones de la caja

Pattyn Belgium nv  
Industriepark 'Blauwe Toren'  
Hoge Hul 2, 8000 Brugge - Belgium

T +32 (0) 50 450 480  
info@pattyn.com  
www.pattyn.com



La descripción, imágenes e información suministrada tienen un valor indicativo. Nos reservamos el derecho a realizar modificaciones sin previo aviso. La información y contenidos son propiedad de Pattyn. Por ejecuciones personalizadas, por favor contáctese con Pattyn. RAZIM-P 2024-V01